

Mini-P^{MAX}

ユーザーマニュアル

バッテリーに関するご注意：

MOZA Mini-P MAX には、リチウム電池が内蔵されています。使用する前に、MOZA Mini-P MAX を完全に充電してください。バッテリー残量が20%未満になると、LED 電源インジケーターが点滅します。ユニバーサル USB-C ケーブルで充電してください。Mini-P MAX は、スマートフォンの充電器とモバイル電源から充電できます。バッテリーが完全に充電されると、充電は自動的に停止します。



また、以下のご注意事項をお読みになり、正しくご使用ください。

- 1 パッケージに含まれている付属の充電ケーブルを使用することをお勧めします。
- 2 バッテリーを過充電または過放電しないでください。バッテリーセルが損傷する原因となります。
- 3 バッテリーを長期間使用しない場合でも、3 か月ごとに充電してください。また、バッテリー残量が空の状態でも保管しないでください。過放電状態となる恐れがあります。

使用上のご注意

ご使用前に、この「安全上のご注意」をよくお読みのうえ、正しくお使いください。また、お読みになった後は、大切に保管してください。製品本体および取扱説明書には、お使いになる人や、他の人への危害、財産への損害を事前に防ぐための内容を記載していますので、必ずお守りください。表示と図記号の意味は下記のようになっています。内容を理解してから本文をお読みください。

図記号の説明

図記号	図記号の意味
	 は、禁止(してはいけないこと)を示します。 ※※ 具体的な禁止内容は、図記号の中や近くに絵や文章で示します。

免責事項について

- ・地震・雷・風水害および当社の責任以外の火災、第三者による行為、その他の事故、お客様の故意、または過失、誤用、その他異常な条件下での使用により生じた損害に関して、当社は責任を負いかねますのであらかじめご了承ください。
- ・本製品の使用、または使用不能から生ずる付随的な損害(記録内容の変化・消失、事業利益の損失、事業の中断など)に関して、当社は責任を負いかねますのであらかじめご了承ください。
- ・取扱説明書の記載内容を守らないことにより生じた損害に関して、当社は責任を負いかねますのであらかじめご了承ください。
- ・製品改良の為、予告なく製品仕様を変更することがあります。

 **危険** この指示に従わないで誤った取扱いをすると、人が死亡または重傷を負う切迫した危険の発生が想定される内容です。

 可燃性ガス、爆発性ガスなどが、大気中に存在する恐れのある場所で本製品を使用しないこと 引火・爆発の原因となります。

 **警告** 取扱いを誤った場合、使用者が死亡または重傷(※1)を負うことが想定されることを示します。

※1:重傷とは失明やけが、やけど(高温・低温)、感電、骨折、中毒などで、後遺症が残るものおよび治療に入院・長期の通院を要するものをさします。

 分解・改造・修理しないこと
機器が故障し、火災・感電の原因となります。

 機器を水や汗、海水、薬品などで濡らしたり、かかる恐れのある場所に置かないこと
異常な発熱・破裂・発火の原因となります。

 室外で使用中に落雷の恐れがある場合、すみやかに使用をやめること
事故の原因となります。

 本製品で太陽または強い光源を見ることは絶対にしないでください。
失明など永久視力障害の原因となります。

 本製品を運転中に絶対に使用しないでください。交通事故の原因となります。
また、歩行しながら使用する際は、周囲に十分ご注意ください。

 ポリ袋(包装用)などを小さなお子様の手の届くところに置かないでください。
口にあてて窒息の原因になることがあります。

 **注意** 取扱いを誤った場合、使用者が傷害(※2)を負うことが想定されるかまたは物的損害(※3)の発生が想定されることを示します。

※2:傷害とは、治療に入院や長期の通院を要さないけがやけど・感電などをさします。
※3:物的損害とは、家屋・家財および家畜・ペットなどにかかわる拡大損害をさします。

 異常に温度が高くなるところに置かない
機器表面や部品が劣化するほか、火災の原因となる場合があります。
夏季の車内や直射日光のあたるところ、暖房器具の近くでは特にご注意ください。

 磁気の影響を受けやすいものを近づけない
磁気の影響で、キャッシュカードや定期券、時計などが正しく働かなくなることがあります。

 幼児の手の届く場所には置かないこと
けがなどの事故の原因となります。

Mini-P MAX各部名称

- 1 ティルトアーム
- 2 パン調整ノブ
- 3 パン軸ロック
- 4 スライドロック
- 5 電源ボタン
- 6 USB Type-C 充電ポート
- 7 リセットスイッチホール
- 8 1/4" インチネジ穴
- 9 ティルト軸ロック
- 10 ロールモーター
- 11 ロール軸ロック
- 12 パンアーム
- 13 ジョイスティック
- 14 操作ボタン
- 15 バッテリーLED

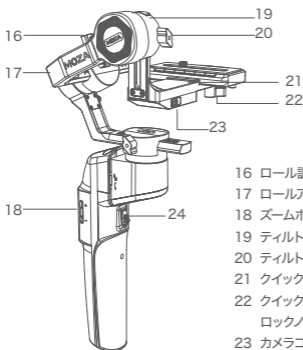
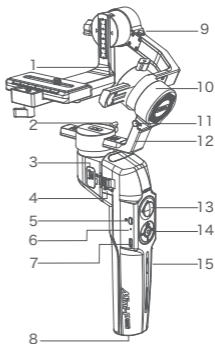

- 16 ロール調整ノブ
- 17 ロールアーム
- 18 ズームボタン
- 19 ティルトアーム
- 20 ティルトノブ
- 21 クイックリリースプレート
- 22 クイックリリースプレート
ロックノブ
- 23 カメラコントロールポート
- 24 トリガーボタン

Mini-P MAXの収納と展開

Mini-P MAXは、ジンバルの収納と安定したバランス調整を行うために、3軸それぞれに収納ロックを装備しています。収納状態から展開するには下記の通り行ってください。

1. スライドロックを引きながらハンドルを反時計回りに180°回転させます。(※保持力確保のため、硬くなっている場合がございます。)
2. パン軸ロックを解除し、上から見て時計回りに90°回転させ、再度ロックします。

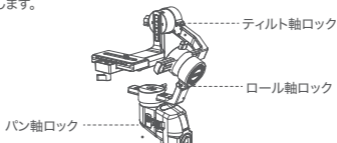

3. ロール軸ロックを解除し、正面から見て反時計回りに90°回転させ、水平位置で再度ロックします。最後にティルト軸ロックを解除します。

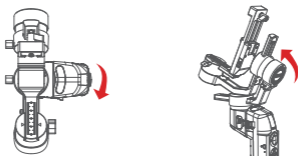

カメラの取り付けとバランス調整

- ・ ティルト軸の調整 (ティルト軸ロックを解除して行ってください)
1. まずクイックリリースプレートをカメラの下に置き、図のように1/4"ネジで固定します。
 2. クイックリリースプレートのロックノブを緩め、クイックリリースプレートの短辺をベースの中央にスライドさせるように設置し、ノブをロックします。
 3. カメラが傾かず、前方を向くようにクイックリリースプレートを前後に動かしながらバランスを調整し、リリースプレートノブをロックします。

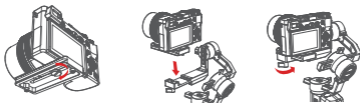

4. (左から見て)ティルトアームをカメラが真上を向くように時計回りに90°回転させ、ティルト調整ノブを緩め、真上(水平)の状態に安定するようにティルトアームを左右に調整し、ティルト調整ノブをロックします。

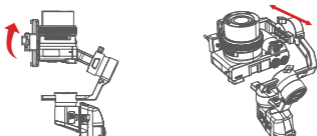

Q:ティルト軸が水平になっているかどうかの判断はどうすればよいのでしょうか?

A:カメラが真上向いているときにどちらにも傾かず安定していればバランスが取れている状態です。

・ ロール軸の調整

5. (正面から見て) ロール軸ロックを解除し、ロール調整ノブを緩めます。カメラが水平位置でバランスが取れるまでロールアームを左右に調整し、安定したら、ロール調整ノブをロックします。

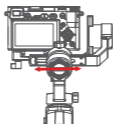

Q:ロールアームをスムーズに動かすには?

A:左右に動かすときに、ロールアームに手を添えながら動かすとスムーズに調整することができます。

・ パン軸の調整

6. パン軸ロックを解除し、パン調整ノブをゆるめます。パンアームを時計回りに90°回転させ、アームが水平位置で左右に動かずバランスが取れるようになるまでパンアームを左右に調整し、パン調整ノブをロックします。これでバランス調整は完了です。

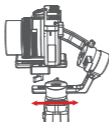

ボタン操作一覧表

下ボタン

- ・ 2回押し: スポーツギアモードの開始 / 終了
- ・ 3回押し: インセプションモードの開始/終了



ジョイスティック

- 上方向: カメラを上に向ける
- 下方向: カメラを下に向ける
- 左方向: カメラを左に向ける
- 右方向: カメラを右に向ける

※稼働速度 ジョイスティックを押した幅によって変わります。



フォロー機能

左ボタン

- ・ 2回押し: FPVモードの開始/終了



状態表示LEDについて

●青色

- 点灯状態: バッテリー残量60%~100%。
- ゆっくり点滅: バッテリー残量20%~60%。
- はやい点滅: バッテリー残量0%~20%。

●オレンジ色

- ゆっくり点滅: スリープモード中

●その他

- 青色とオレンジの交互に点滅: FPVモード中
- 青色とオレンジが交互にゆっくり点滅: ファームウェアアップグレードモード
- 赤色が点灯: 充電中
- 赤色が消灯: 充電完了



トリガーボタン

- 1回押し: オートフォーカス
(一部カメラに対応。ケーブル接続時)
- 2回押し: センター位置に戻る
- 3回押し: セルフィーモード(180°回転)
- ホールド(押した状態を保持): フォローモードを
ティルトモードに切り替え
- 2回押し後、ホールド: フォローモードをオールロックモードに切り替え



ズームボタン

・+ボタンを3回押し: オートチューニングを実行

電源ボタン

・1回押し: スリープモードに移行/解除
・長押し: 電源オン/オフ



スペック

Specs	
ペイロード	130g~1000g
重さ	710g
本体サイズ (mm)	展開時: 305×51×166mm 折りたたみ時: 198×166×102mm
スマートフォン対応サイズ	58 ~ 88mm
連続使用可能時間	約20 時間
動作電圧/容量	電圧: 7.4 V
	容量: 2000 mAh
充電時間	約3 時間
稼働範囲	パン: 360°
	ロール: 330°
	ティルト: 330°

★ 製品に関するお問い合わせ



お客様お問合せフォームは
こちらのQRコードから。

パソコンからは、
「ケンコー・トキナー お問い合わせ」
で検索。

ケンコー・トキナーお客様相談室
☎ 0120-775-818

携帯・PHS・03-6840-3389
IP電話からは ※通話料金ががかかります。

受付時間: 月~金 9:15~17:30(土、日、祝日、年末年始定休)

販売元

株式会社 **ケンコー・トキナー**

〒164-8616 東京都中野区中野5-68-10 KT中野ビル

輸入元

スリック株式会社

〒350-1231 埼玉県日高市鹿山853