

## ステンレスバンド式ポール取付金具



## 形名 SFP-4

## 取扱説明書

## 安全のため必ずお守りください





- ご使用の前にこの取扱説明書をよくお読みのうえ、正しくお使いください。
- お読みになった後は、大切に保管し、必要な時にお読みください
- お使いになる人や他の人への危害、財産への損害を未然に防止するため、必ずお守りください。

## ● 危害・損害の区分







 <b>警告</b>	この表示を無視して、誤った取り扱いをすると、人が死亡または重傷を負う可能性が想定される内容を示しています。
 <b>注意</b>	この表示を無視して、誤った取り扱いをすると、人が傷害を負ったり、物的損害の発生が想定される内容です。

## ● 絵表示の例





お守りいただく内容の種類を次の絵表示で区分し、説明しています。下記は絵表示の一例です。

	このような絵表示は、してはいけない「禁止」の内容です。 具体的な内容は絵表示「  」の中や近くに絵や文章でしめしています。
	このような絵表示は、必ず実行していただく「強制」の内容です。 具体的な強制内容は、絵表示「  」の中や近くに絵や文章で示しています。

 **警告**

	<b>工事、修理及び定期点検は販売店に依頼する。</b> 工事、修理及び定期点検には技術と経験が必要です。 火災、感電、怪我、器物破損の原因となります。
	<b>ステンレスバンド式ポール取付金具です。</b> 本金具はバレットカメラ・壁面取付金具を丸形状のポールに取り付ける金具です。 丸形状のポール以外に取り付けると機器落下の原因となります。
	<b>許容質量を超えた機器を搭載しない。</b> 本製品指定の許容質量を超えると、落下などで怪我の原因となります。
	<b>ネジやボルト・固定機構はしっかり締め付ける。</b> 締め付けが緩むと、落下などで怪我の原因となります。
	<b>定期的に点検する。</b> 金具やネジが腐食すると、落下などで怪我の原因となります。
	<b>機器落下による傷害防止のため設置説明に従いポールに取り付ける必要があります。</b>
	<b>振動のない箇所に設置してください。</b> バンド及びネジやボルトがゆるみ、落下などで怪我の原因となります。

 **注意**

	<b>金属の角を手でこすらない。強くこすると、怪我の原因となります。</b>
	<b>ぶら下がらない、足場代わりにしない。怪我の原因となります。</b>
	<b>梱包箱や梱包袋などは、お子様などの遊びに使用しない。</b> 遊びに使ったりすると、怪我や窒息する場合があります。
	<b>指定のステンレスバンド以外は使用しない</b> 取付部が緩んだり、外れる恐れがあり、怪我の原因となります。

## ステンレスバンド式ポール取付金具

- < 製品名 > SFP-4
- < 適用範囲 > バレットカメラ・壁面取付金具をステンレスバンドでポールに取り付ける金具です。
- < 設置条件 > 屋外用 / 振動なきこと / 腐食性ガス・薬品・海水などの雰囲気になきこと
- < 質量 > 約 845g (本体のみ)
- < 許容質量 > **7kg以下** (単体使用)  
 弊社壁面取付金具(WH-6N)併用の場合 **5.5kg以下**
- < 材質 > ステンレス
- < 付属品 > 本紙 (5P)  
 カメラ取付用：十字穴付ナベコネジ M4x15 (SUS) 4個  
 カメラ取付用：十字穴付ナベコネジ M5x15 (SUS) 4個  
 壁面取付金具(WH-6N)用：六角ボルト M8x30 P3 (SUS) 4個  
 バンド取付注意書
- < 指定バンド > メーカー：タカチ電気工業  
 品名：ポール固定用ベルト  
 型番：PKB-20S (20mm幅 0.3mm厚)  
 ※別売品
- < 外観図 >

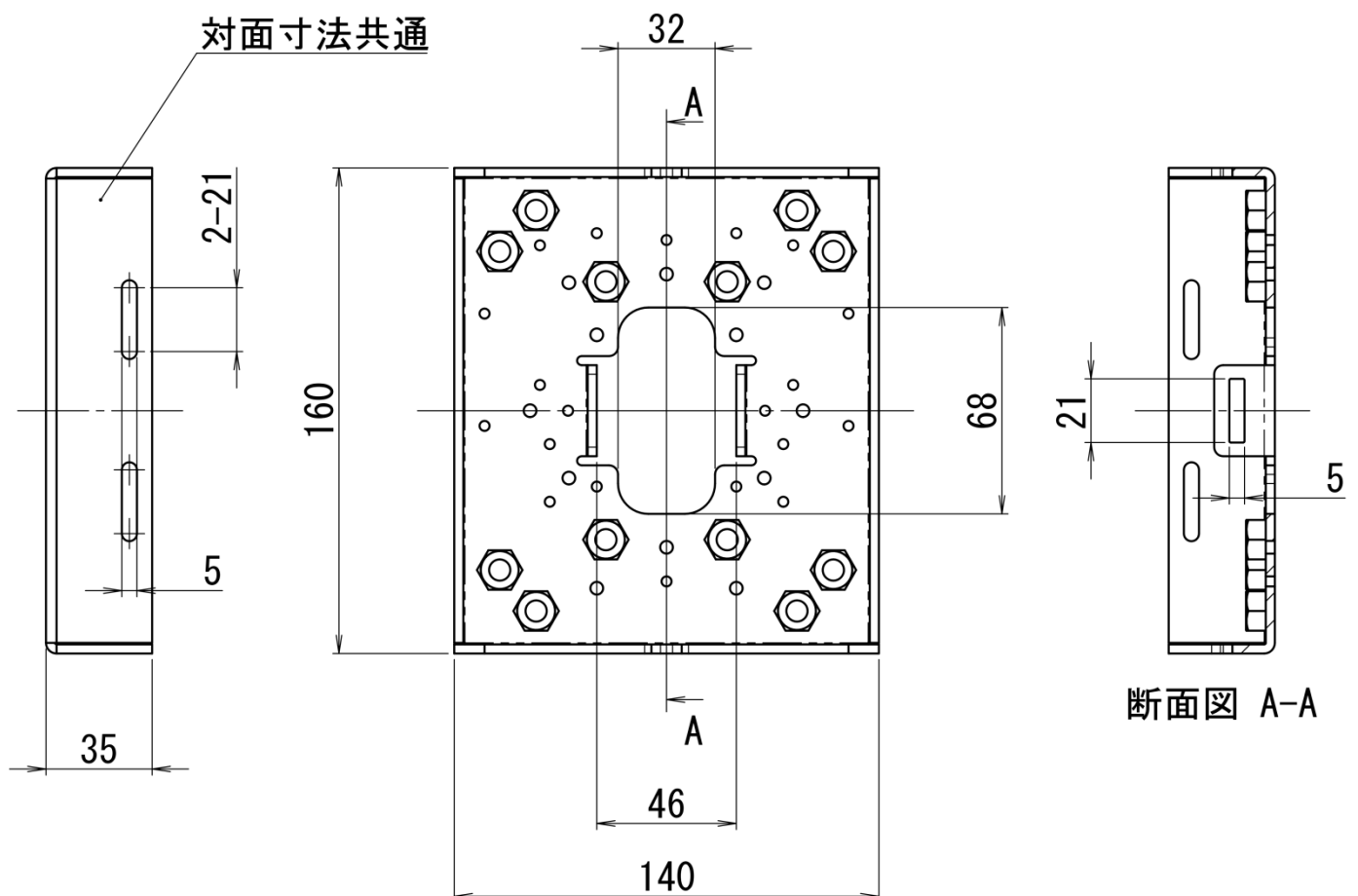

## &lt; 使用ネジ穴詳細 &gt;

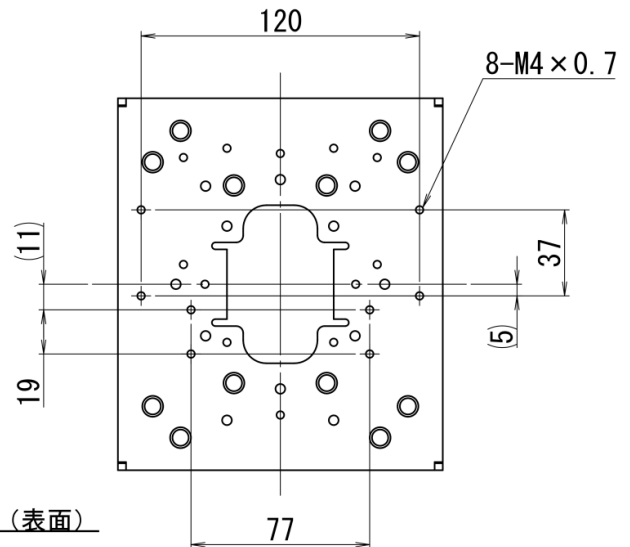
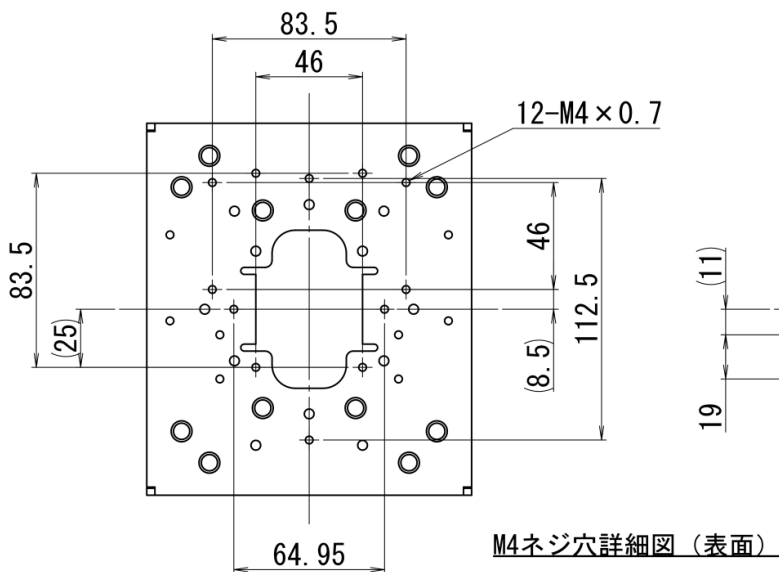
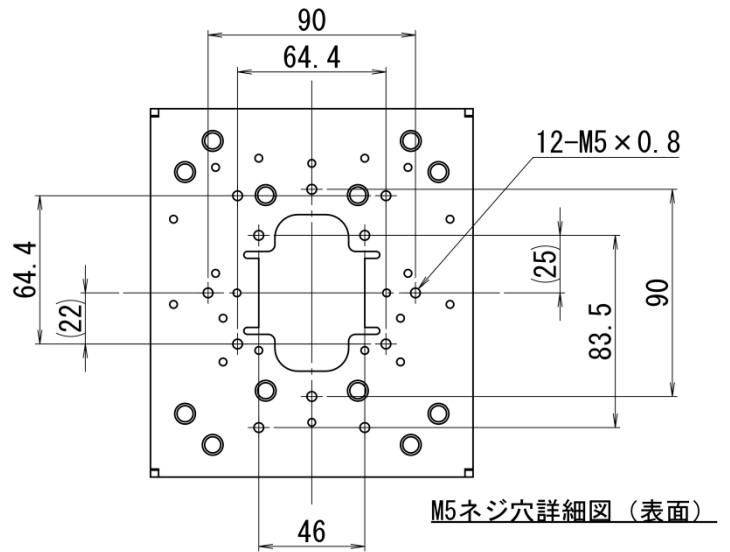
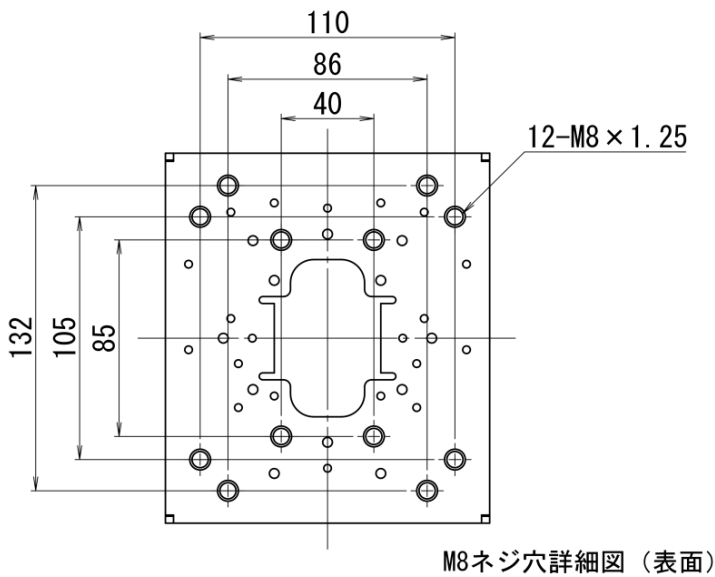

## ⚠ 注意

- バレットカメラを取り付ける際は、カメラ本体から取付金具に落下防止ワイヤーなどで固定し落下防止対策を必ず実施してください。
- 取り付け時に、ネジの緩みや脱落防止対策の為、ネジ山に『ネジ緩み止め剤』塗布の実施をお願いします。
- 付属品のナベコネジ・ボルトはカメラ及び取付金具の固定目的以外での使用は行わないでください
- カメラ以外を取り付けたい場合は別途ご連絡ください。

## < 設置方法 >

傷害防止の為、下記説明に従ってポールにしっかりと取り付けてください。

ステンレスバンドはタカチ電気工業製ポール固定用ベルト PKB-20S(別売品)を必ず使用してください。

### 取付が可能なポールについて

- ・可能サイズ：丸形状ポール  $\phi 65 \text{ mm} \sim \phi 400 \text{ mm}$
- ・設置場所は振動や風などを考慮し適切なポールに取り付けてください。
- ・強度不足、経年劣化のある木製や樹脂製のポールには取り付けないでください。
- ・丸形状のポール以外には取り付けないでください。

### 基本取付方法

- ・本製品はポールへ2本のステンレスバンドを使用して固定します。
- ・バンドはポールに対して垂直に取り付けてください。  
傾けて取り付けると緩みが発生し落下の原因になります。
- ・滑りやすい塗装・コーティングされたポールには回転ズレに注意してください。

### 以下の場所では使用できません

- ・取り付けるカメラ等の使用温度範囲外
- ・直接、薬品や海水のかかる場所・腐食性ガス等の雰囲気のある場所
- ・車両・船舶・工場ライン等振動の多い場所
- ・突風が続く場所

### バンド固定方法① ポール径 $\phi 65 \text{ mm} \sim \phi 150 \text{ mm}$ までの取り付け

- ・ポール径  $\phi 65 \text{ mm} \sim \phi 150 \text{ mm}$ まではバンド通し穴（真中）と通し穴（外側上）を使い固定します。
- ・外径  $\phi 150 \text{ mm}$ を超えるポールには下記方法で固定しないでください。落下し事故の原因になります。
- ・バンドに付属する取扱い説明書をよくお読みのうえ、バンド用締付金具でしっかりと固定してください。
- ・取り付け後、バンドの緩み・ガタつき・回転ズレなどがいないか確認してください。
- ・本製品を上下逆に取り付けたい場合もバンドを通す位置は下記の図と同じにしてください。

#### バンド通し穴(外側上)

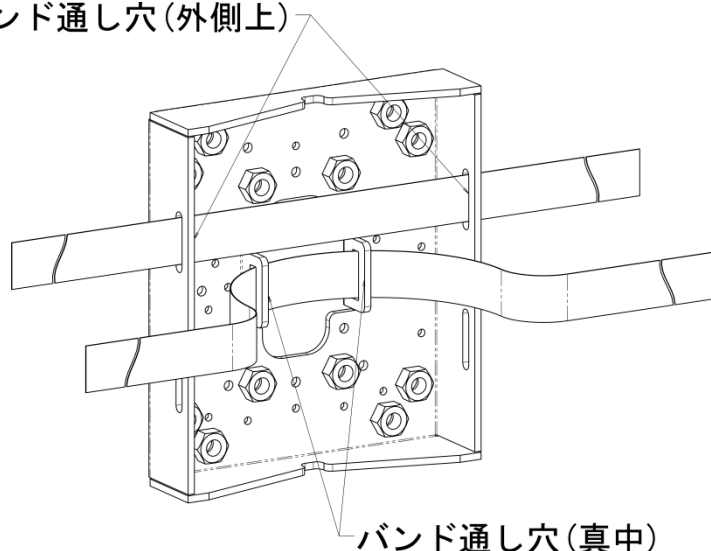

バンド通し穴(真中)

※詳細説明の為、バンドの一部表記を省略しています

## バンド固定方法② ポール径 $\phi$ 150 mm超え～ $\phi$ 400 mmまでの取り付け

- ・ポール径  $\phi$ 150 mm超え～ $\phi$ 400 mmはバンド通し穴（外側上）と通し穴（外側下）を使い固定します。
- ・外径  $\phi$ 150 mm以下のポールには下記方法で固定しないでください。落下し事故の原因になります。
- ・バンドに付属する取扱い説明書をよくお読みのうえ、バンド用締付金具でしっかりと固定してください。
- ・取り付け後、バンドの緩み・ガタつき・回転ズレなどがないか確認してください。
- ・本製品を上下逆に取り付けたい場合もバンドを通す位置は下記の図と同じにしてください。

バンド通し穴（外側上）

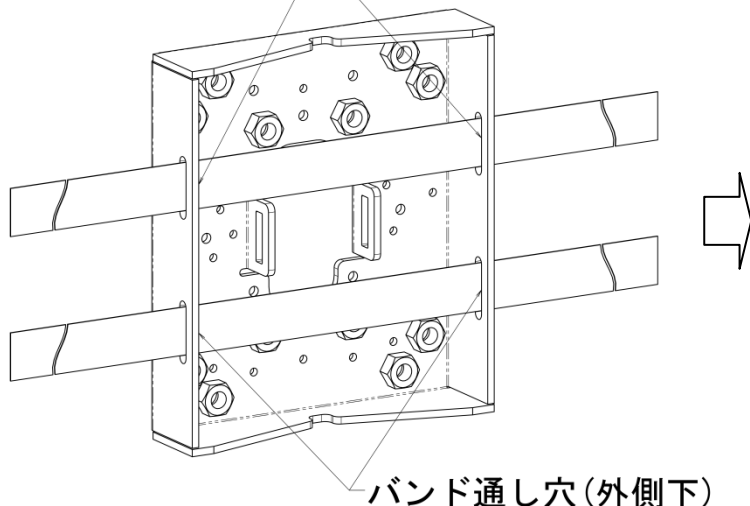

バンド通し穴（外側下）

※詳細説明の為、バンドの一部表記を省略しています

### ⚠ 注意

- 作業時は安全性確保のため、保護手袋など防護具を着用してください。
- バンドを切断した先端などで手指を怪我しないようご注意ください。
- 上記固定方法以外での取り付けは行わないでください。
- 上記に該当しないポール径に取り付けたい場合は別途ご連絡ください。

### ⚠ 警告

- 設置後は1年に1回を目安にバンドの緩み・ガタつき・回転ズレなどがなく必ず確認してください。