

ドーム、バレットカメラ用
アタッチメントプレート



形名 DCA-3

取扱説明書

安全のため必ずお守りください





- ご使用の前にこの取扱説明書をよくお読みのうえ、正しくお使いください。
- お読みになった後は、大切に保管し、必要な時にお読みください
- お使いになる人や他の人への危害、財産への損害を未然に防止するため、必ずお守りください。

● 危害・損害の区分







 警告	この表示を無視して、誤った取り扱いをすると、人が死亡または重傷を負う可能性が想定される内容を示しています。
 注意	この表示を無視して、誤った取り扱いをすると、人が傷害を負ったり、物的損害の発生が想定される内容です。

● 絵表示の例





お守りいただく内容の種類を次の絵表示で区分し、説明しています。下記は絵表示の一例です。

	このような絵表示は、してはいけない「禁止」の内容です。 具体的な内容は絵表示「  」の中や近くに絵や文章でしめしています。
	このような絵表示は、必ず実行していただく「強制」の内容です。 具体的な強制内容は、絵表示「  」の中や近くに絵や文章で示しています。

警告

	工事、修理及び定期点検は販売店に依頼する。 工事、修理及び定期点検には技術と経験が必要です。 火災、感電、怪我、器物破損の原因となります。
	屋内ドーム、バレットカメラ用です。 このアタッチメントプレートは屋内用ドーム、バレットカメラをフィクサーに取り付ける吊下金具です。 この用途以外に取り付けると機器落下の原因となります。
	許容質量を超えた機器を搭載しない。 本製品指定の許容質量を超えると、落下などで怪我の原因となります。
	ネジやナット・固定機構はしっかり締め付ける。 締め付けが緩むと、落下などで怪我の原因となります。
	定期的に点検する。 金具やネジが腐食すると、落下などで怪我の原因となります。
	屋内専用品です。本製品は屋内専用品のため防錆処理はされていません。 屋外で使用した場合、雨などで取付部が劣化し、落下などの事故の原因となります。

注意

	金属の角を手でこすらない。強くこすると、怪我の原因となります。
	ぶら下がらない、足場代わりにしない。怪我の原因となります。
	梱包箱や梱包袋などは、お子様などの遊びに使用しない。 遊びに使ったりすると、怪我や窒息する場合があります。
	振動のある場所で使用しない。 取付部が緩んだり、外れる恐れがあり、怪我の原因となります。

ドーム、バレットカメラ用アタッチメントプレート

- < 製品名 > DCA-3
- < 適用範囲 > ドーム、バレットカメラをフィクサーに取り付けるアタッチメントプレートです
- < 設置条件 > 屋内専用
- < 質量 > 約 170g (本体のみ)
- < 許容質量 > 2 kg以下 (単体使用)
(弊社フィクサーWH シリーズ併用 1.8 kg以下, DR シリーズ併用 0.8 kg以下)
- < 材質 > ステンレス
- < 添付品 > 本紙 (2P)
カメラ取付用 M4 ナベネジ L=15 (4 個), M4 フランジナット (4 個)
カメラ取付用 M5 ナベネジ L=15 (4 個), M5 フランジナット (4 個)
- < 外観図 >

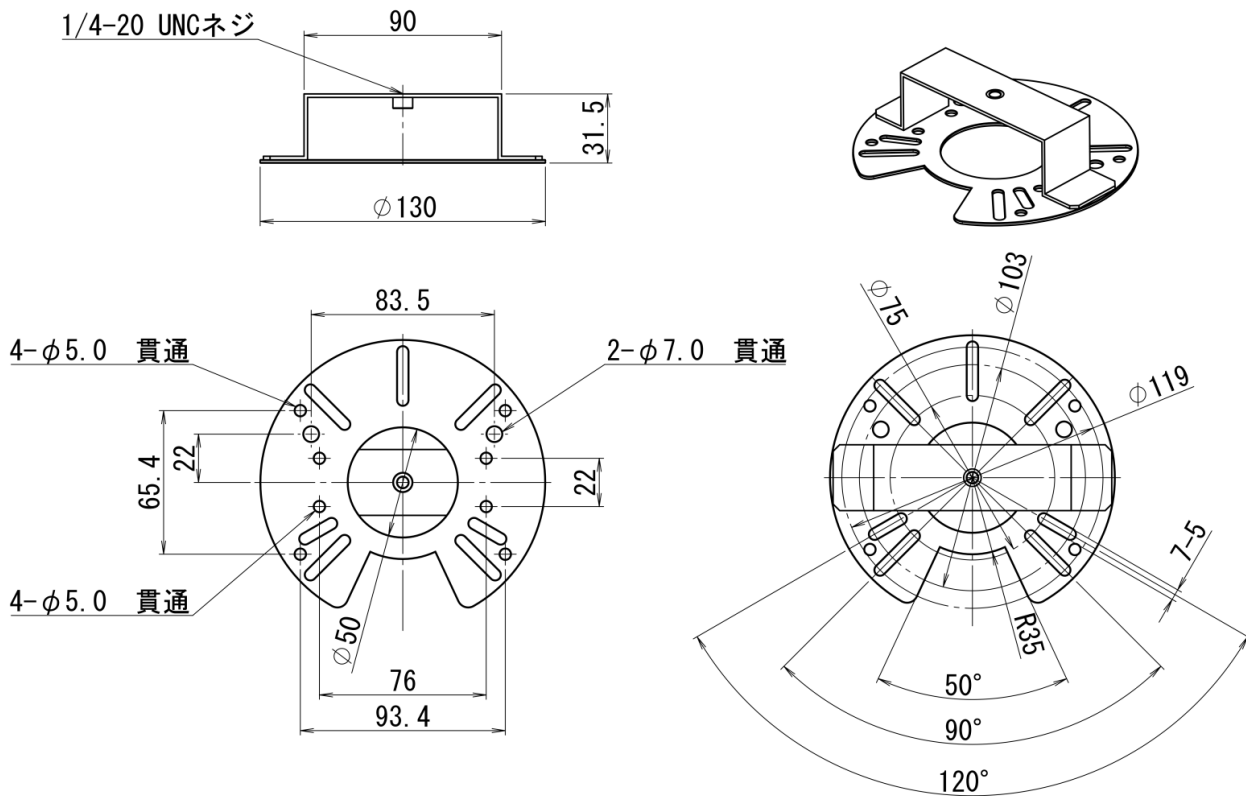

⚠ 注意

- ドーム、バレットカメラを取り付ける際は、カメラ本体からフィクサーとアタッチメントプレートに落下防止ワイヤーなどで固定し落下防止対策を必ず実施してください。
- フィクサーに取り付ける際には、取付ネジの緩みや脱落防止対策の為、ナット部ネジ山に『ネジ緩み止め剤』塗布の実施をお願いします。
- 添付品のナベネジ、ナットはカメラ固定目的以外での使用は行わないでください。

※記載内容は改良のため予告なく変更することがあります。

フィクサー自由球固定具 取扱説明書

実用新案登録第3240202号



仕様説明

付属品のフィクサー自由球固定具を使用する事でカメラ台の傾きを抑制することが可能です。

ドームカメラなどカメラ台を傾ける必要がない製品に対してご利用ください。

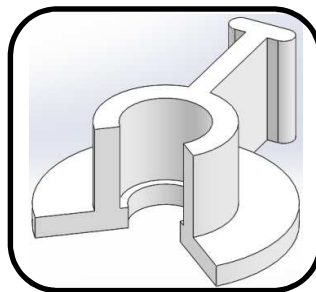

取付イメージ

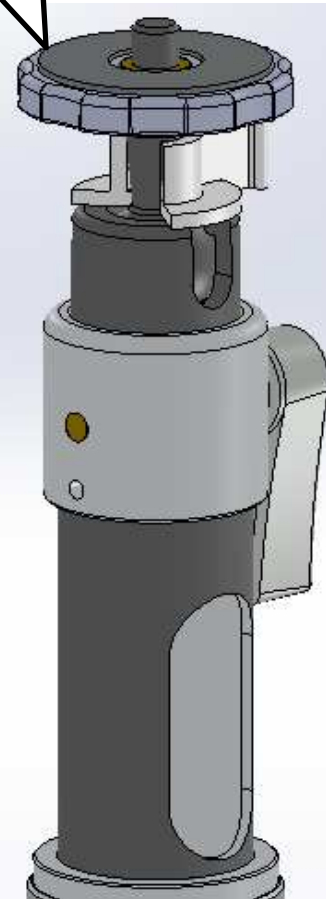

使用方法

- ・各フィクサーのロックを外して軸に対して真っ直ぐ差し込んで固定します。
 - ・軸に取り付け後、Aの部品に押し付けることで軸が垂直に保持されます。
 - ・軽く引っ張り簡単に取れず、固定されていれば取付完了です。
- ※取付向きにはご注意ください、指定向き以外は部品が破損する恐れがあります。

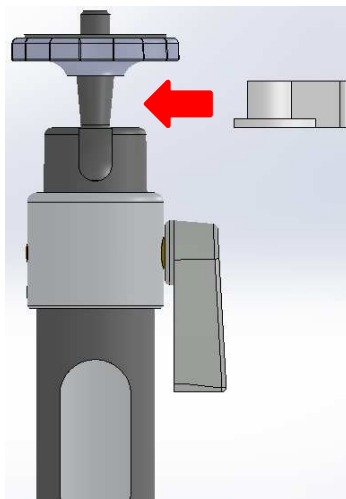
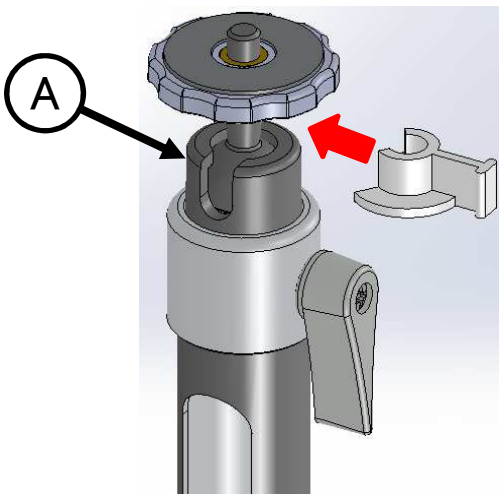

《弊社適応フィクサー一覧》

- ・WH-31
- ・WH-31L
- ・WH-21
- ・WH-11
- ・WH-LS1
- ・WH-LS3
- ・DR-31