

クランプヘッド シリーズ

取扱説明書

このたびは、スリック製品をお買い求めいただきありがとうございます。

ご使用前にこの説明書をよくお読みいただき、十分に性能を生かしてお使いください。

お読みになったあとは必ず保管し、わからないときには再読してください。

⚠ 注意 このマークは取扱いを誤った場合、人が傷害を負ったり物的損害の発生が想定される内容です。

🚫 禁止 このマークは禁止（してはいけないこと）内容です。説明にしたがい事故のないようお使いください。

仕様

| | クランプヘッド 45 | クランプヘッド 38 |
|----------|---------------|---------------|
| たて | 150mm | 150mm |
| よこ | 95mm | 95mm |
| 高さ | 80mm | 80mm |
| カメラ台サイズ | 82×52mm | 82×52mm |
| 取付可能パイプφ | 35~45mm | φ28~38mm |
| 質量 | 500g | 500g |
| | | クランプヘッド 32 |
| | | 120mm |
| | | 90mm |
| | | 80mm |
| | | 76×42mm |
| | | φ22~32mm |
| | | 400g |

7894-6

各部名称

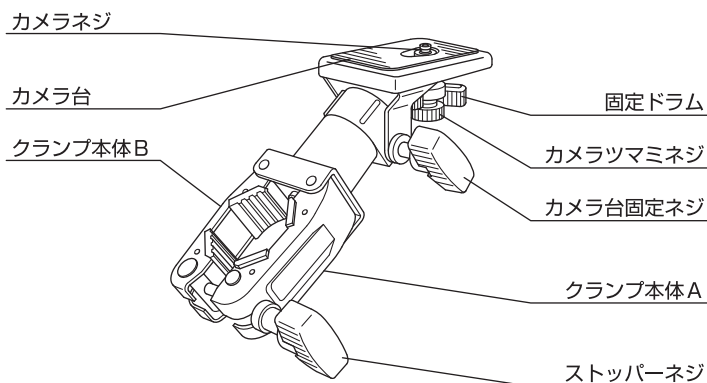

*クランプにはさんであるパイプは、包装用パーツです。

搭載する機材

⚠ 注意

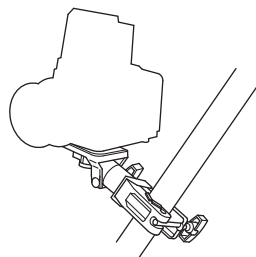

この製品は、3kg位までの機材を載せるように作られています。これ以上の機材は載せないでください。

機材の取り付け

⚠ 注意

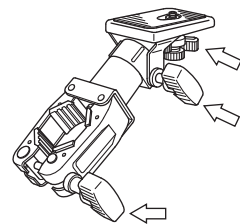

カメラの取り付けに際しては、ハンドル、ツマミ、レバー類のロックは確実に行って、落下や転倒を防いでください。

パイプへの取り付け方

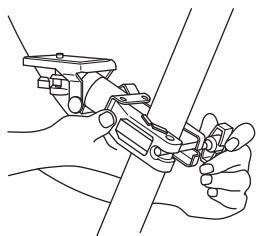

クランプ本体でパイプをはさみこみ、ストッパーネジを締め付けてください。

⚠ 注意

クランプのストッパーネジは強力です。必要以上に締めすぎないでください。パイプが変形することがあります。

🚫 禁止

カーボンパイプには使用しないでください。パイプが破損し危険です。

機材の取り付け方

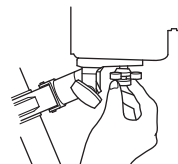

カメラをささえながら、カメラネジツマミを軽くねじこみます。

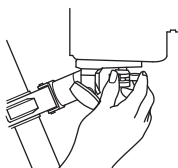

固定ドラムで締め付けます。

使用例

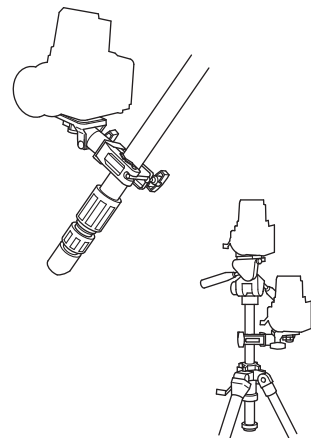

お手入れ

- グリス、油の補給はしないでください。
- よごれたときには、中性洗剤をやわらかな布につけてふいてください。その後、きれいな乾いた布でふいてください。
- 火に近づけないようにしてください。夏など高温になる車内などに長時間放置しないでください。



*改良のため、お断りなくデザイン、仕様を変更することがありますのでご了承ください。

アフターサービス

本製品の補修用性能部品は製造中止後5年を目安に保有しております。したがって本期間中は修理をお受けいたします。

インターネット・ホームページ <http://www.slik.co.jp/>

製品に関するお問い合わせ
ケンコー・トキナー・コニカミノルタお客様センター
Tel. 0120-162-414

修理に関するお問い合わせ
ケンコー・トキナー・コニカミノルタカメラ修理相談窓口
Tel. 0120-975-124

スリック製品販売元
株式会社 ケンコー・トキナー
〒161-8570 東京都新宿区西落合3-9-19

製造元
スリック株式会社
〒350-1231 埼玉県日高市鹿山853