

SLIK® 取扱説明書 SBH-180DS

このたびは、スリック製品をお買い求めいただきありがとうございます。ご使用前にこの説明書をよくお読みいただき正しく、十分に性能を生かしてお使いください。お読みになったあとは必ず保管し、わからないときには再読してください。

△ 注意 このマークは取扱いを誤った場合、人が傷害を負ったり物的損害の発生が想定される内容です。

⊘ 禁止 このマークは禁止（してはいけないこと）内容です。説明にしたい事故のないようお使いください。

English instruction in reverse side

K362

仕様

全高	87 mm
質量	180 g
カメラネジ	U1/4"
雲台取り付けネジ	U1/4"
最大搭載質量	3 kg

別売品

スペア用クイックシュー
6505 SBH-180DS 用

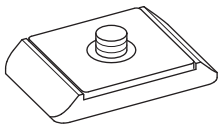

カメラの取り付け方

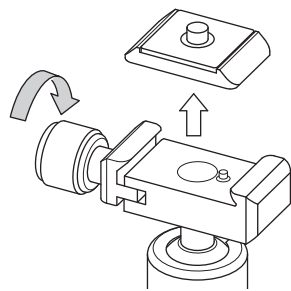

クイックシューが上方向に外れるまでクイックシューロックノブをゆるめます。

各部名称

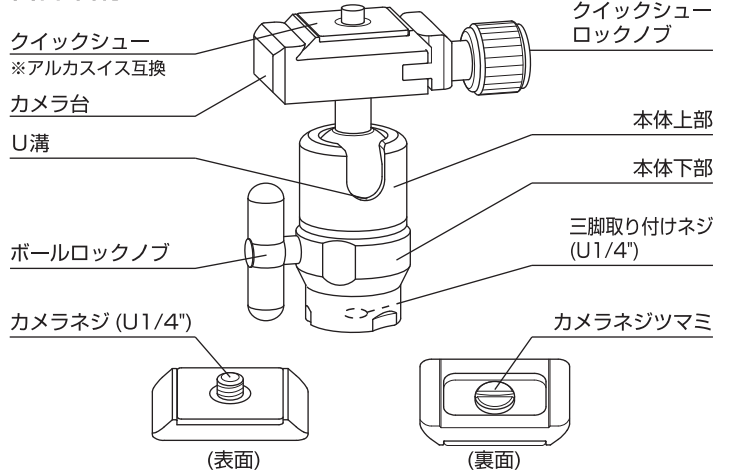

雲台の使い方

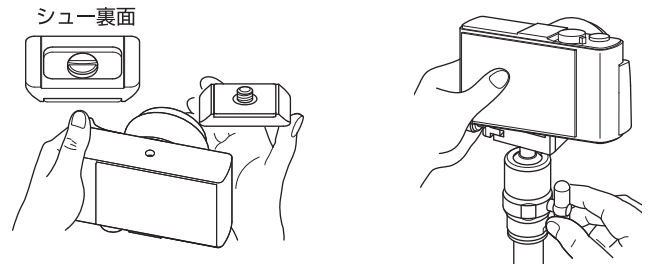

カメラの三脚取り付けネジとクイックシューのカメラネジを合わせて軽くねじ込みます。使用する機材に合わせてクイックシューの位置決めをし、コイン等を使いしっかりとねじ込みます。

カメラをささえながらボールロックノブをゆるめると、カメラ台はフリーになり、雲台本体上部も回転します。アングルを決めてボールロックノブをしっかりと締め付けてください。

(たて位置撮影例)

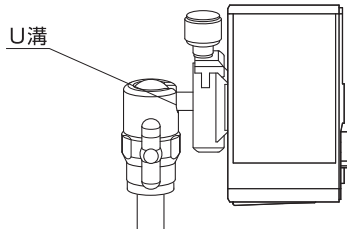

カメラ台をU溝に倒し込むことでカメラをたて位置にセットできます。

アルカスイス互換クイックシュー

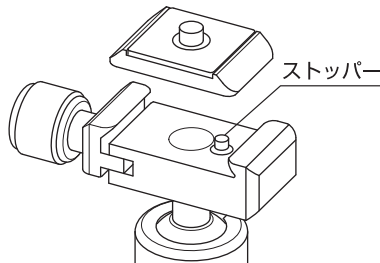

本製品には、付属のクイックシュー以外のアルカスイス互換クイックシューを取り付けることができます。取り付けようとするクイックシューにストッパーが引っかかるときは、次の説明にしたがってストッパーを下げて使用してください。

△ 注意

ストッパーを下げた状態で使用するときには機材の脱落に十分に注意してください。

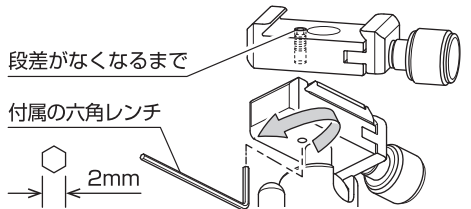

カメラ台の裏側から付属の六角レンチ (2 面巾 2mm) を差し込んで、ストッパーを矢印の方向へまわします。ストッパーとカメラ台の段差がなくなるまで調整してください。

△ 注意

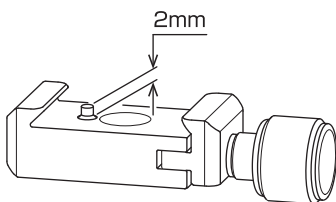

付属のクイックシューを使用するときは、必ずストッパーを図のように通常位置に戻して使用してください。通常位置のストッパー高さは、ネジ山が見えなくなる程度の約 2mm の高さに調整してください。

⊘ 禁止



- 三脚や雲台各部へのオイル・グリス等の補充は絶対にしないでください。破損、故障の原因となります。可動部の動きが悪くなってきた場合は、お買い求めの販売店またはアフターサービスへご依頼ください。
- 火に近づけないようにしてください。夏など高温になる車内などに長時間放置しないでください。

お手入れ

- よごれたときには、中性洗剤をやわらかな布につけてふいてください。その後、きれいな乾いた布でふいてください。

本製品の補修用性能部品は製造中止後5年を目安に保有しております。したがって本期間中は修理をお受けいたします。インターネット・ホームページ <http://www.slik.co.jp/>

*改良のため、お断りなくデザイン、仕様を変更することがありますのでご了承ください。

©2016 SLIK CORPORATION

SLIK® Operating Instructions SBH-180DS

Thank you very much for choosing SLIK product. SLIK Corporation has designed to be a sturdy, rugged, dependable product that will provide you with many years of satisfactory use. Please take a few moments to read this operating instruction carefully before use so that you can take full advantage of many fine features. Retain this operating instruction in case you might want to refer back to it.

⚠ Caution
This caution icon refers to information pertaining to important safety procedures in preventing injuries, or damages which may occur as a result of mishandling this product.

🚫 Prohibition
This prohibited icon refers to information pertaining to prohibited contents. Please refer to instructions closely to avoid accidents.

Components

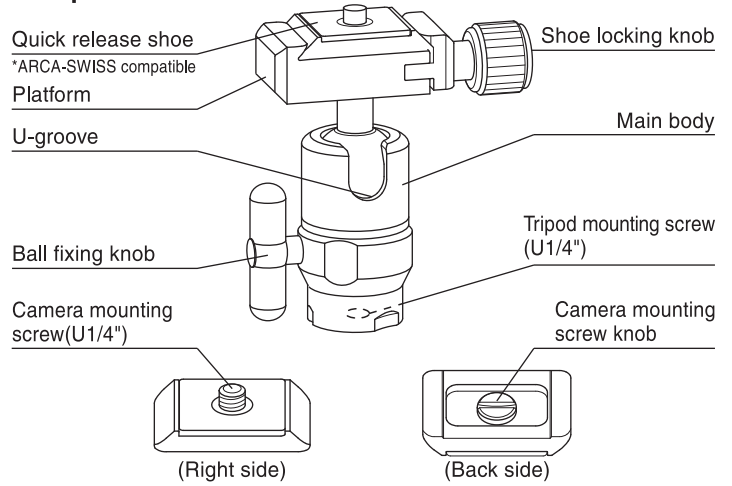

Specification

Height	87 mm
Weight	180 g
Tripod mounting screw	U1/4"
Camera mounting screw	U1/4"
Load capacity	3 kg

Optional accessory (Sold separately)

6505 Quick release shoe
Cat. No. 618-746

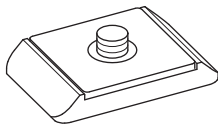

Attaching the camera to the quick release shoe

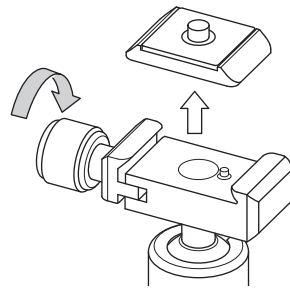

Remove the quick release shoe to loosen the shoe locking knob until the quick release shoe can be removed from the platform.

Using the ball head

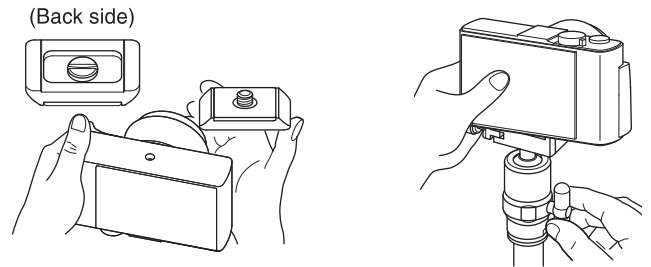

Screw the camera mounting screw on the tripod attachment screw of your camera and fix firmly.

A camera can be moved freely while the ball fixing knob is loosened. Tighten the ball fixing knob when a camera angle is determined.

Arca-Swiss compatible quick release shoe

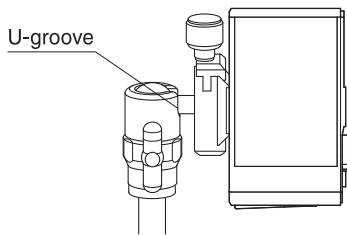

To set vertical camera position, place the platform into U-groove.

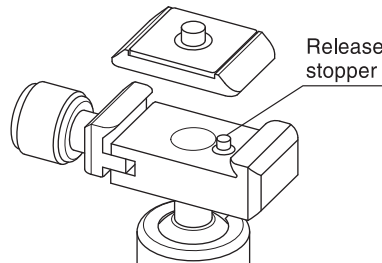

SBH-180DS is Arca-Swiss compatible. When the release stopper prevents attaching, follow the next instruction to lower down the release stopper.

⚠ Caution

When the release stopper is ineffective, be careful not to come off the quick release shoe accidentally.

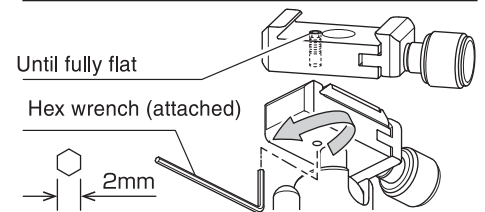

Turn the release stopper to the arrow in the picture with the attached hex wrench from the bottom of the platform. Turn the release stopper until it becomes a flat.

⚠ Caution

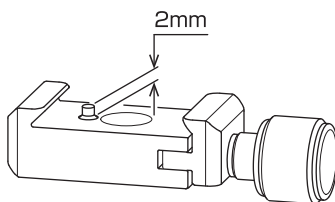

When the quick release shoe coming with SBH-180DS is used, make sure the release stopper places 2mm up from the platform surface, showing the picture above. The height of the release stopper must be around 2mm.

Care of the product

- DO NOT apply any grease or oil to this product.
- Clean with a mild detergent and a soft cloth only.
- DO NOT use close to flame. Avoid extreme heat.

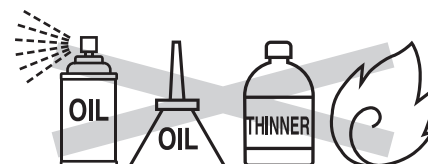

Slik Corporation reserves the right to make changes in design and/or improvements on the products without any obligation and advanced notice.

SLIK CORPORATION

853 Kayama, Hidaka City, Saitama 350-1231 Japan Phone 81-42-989-2141, Fax. 81-42-985-0210 ©2016