

| | |
|--------|----------|
| 縮長 | 470 mm |
| 全高 | 1,622 mm |
| EVスライド | 300 mm |
| 質量 | 1,100 g |

取扱説明書

このたびは、スリック製品をお買い求めいただきまことにありがとうございます。ご使用前にこの説明書をよくお読みいただき正しく、十分に性能を生かしてお使いください。
お読みになったあとは必ず保管し、わからないときには再読してください。

⚠ 注意 このマークは取扱いを誤った場合、人が傷害を負ったり物的損害の発生が想定される内容です。

🚫 禁止 このマークは禁止 (してはいけないこと) 内容です。説明にしたい事故のないようお使いください。

P400 -1

三脚ケース付

各部名称

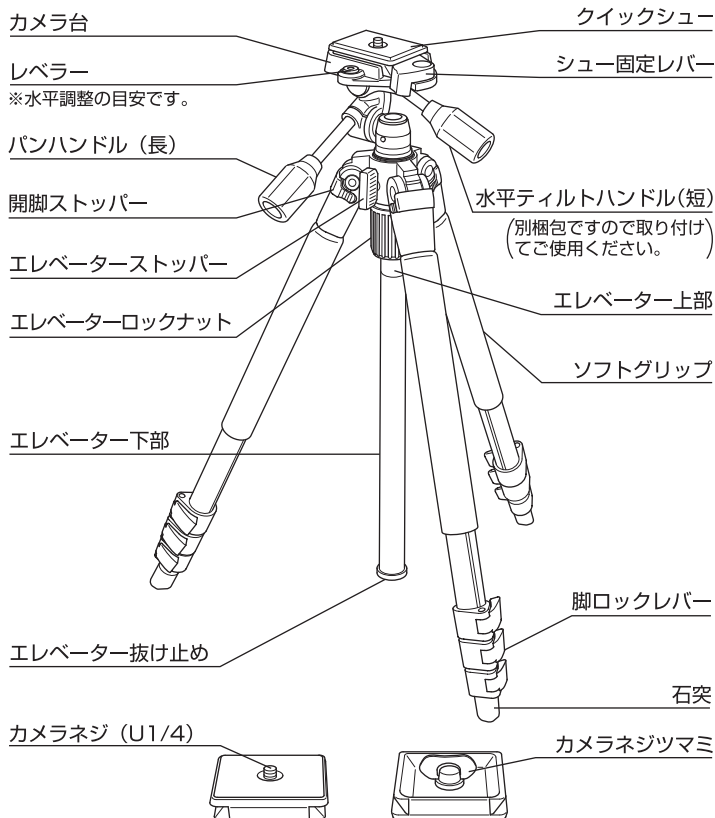

※三脚用レベラーは水平調整のめやすです。カメラ内蔵のレベラーとは精度が異なります。

⚠ 注意 ソフトグリップは消耗品です。永久的に使用できるものではありませんので傷んだらお買い求めの販売店またはケンコー・トキナー・コニカミノルタカメラ修理相談窓口へご依頼ください。(無料修理保証の対象外です。)
※まれに黒い色が付着することがありますのでご注意ください。

搭載する機材

🚫 禁止

この製品は、2kg位までの機材を載せるように作られています。これ以上の機材は載せないでください。
また、2kg以下のものであっても重心位置によりバランスの取りにくいものもあります。そのようなときは、上のクラスの三脚をお使いください。

機材の取り付けとセットアップ

⚠ 注意

カメラの取り付け、ハンドル、ツマミ、レバー類のロックは確実に行って、落下や転倒を防いでください。また、3本の脚を十分に開いてください。脚の開きが不十分だと不安定でカメラブレや転倒の原因になります。

持ち運びのとき

🚫 禁止

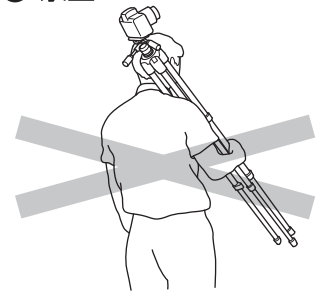

三脚にカメラを取り付けたまま移動すると思わぬ事故を起すことがあります。カメラは三脚から外して運搬してください。

カメラの取り付け方

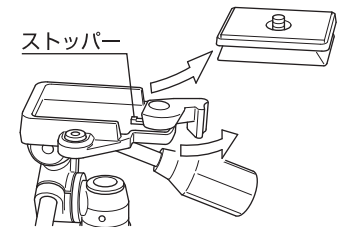

シュー固定レバーを矢印方向に起こし、クイックシューを取り出してください。このときシュー固定レバーは、ストッパーにより起きた状態になっていますので、無理にもどさないように注意してください。

雲台の使い方

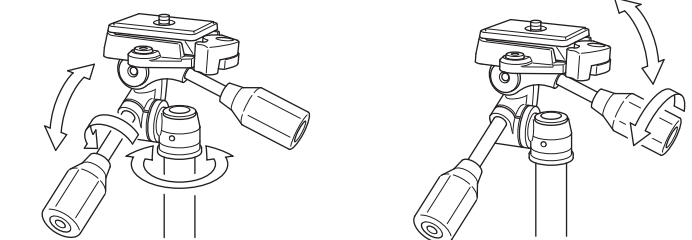

パンハンドルをゆるめると、雲台は前後にティルトし水平に回転します。

水平ティルトハンドルをゆるめると、水平調整ができます。

⚠ 注意

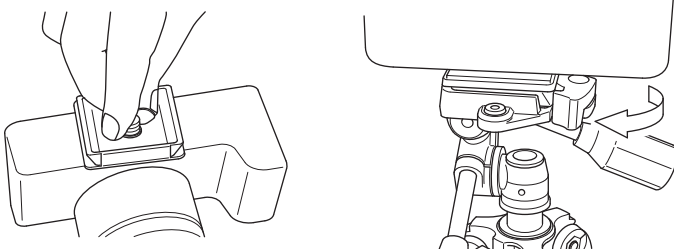

カメラの三脚取り付けネジとクイックシューのカメラネジを合わせて、カメラネジツマミを回し、しっかりと固定します。

カメラ付きのシューをカメラ台のシュー固定レバー側からセットすると、シュー固定レバーは自然に戻りますが、固定を確実にするためにさらにレバーを固定側に締め確実に固定します。

