





SLIK® スタンドライト 12

取扱説明書

このたびは、スリック製品をお買い求めいただきまことにありがとうございます。
ご使用前にこの説明書をよくお読みいただき、正しく、十分に性能を生かしてお使いください。
お読みになった後は必ず保管し、わからないときには再読してください。

	警告 誤った取扱いをしたときに、死亡や重傷を負うおそれがある内容です。
	注意 誤った取扱いをしたときに、傷害または財産の損害が発生するおそれがある内容です。
	禁止 このマークは禁止（してはいけない）内容です。
	注意 このマークは注意を促す内容です。

W493-1

説明に従い、事故のないようお使いください。

仕様 LEDライト

外径	305mm
内径	230mm
厚さ	30mm
質量	375g
定格電圧	DC5V (USB Type-A)

消費電流	最大 2.6A
LED 灯数	184 個
色温度	2700~7000K

スタンド

全高	1,380mm
縮長	385mm
質量	390g
最大搭載質量	800g

各部名称

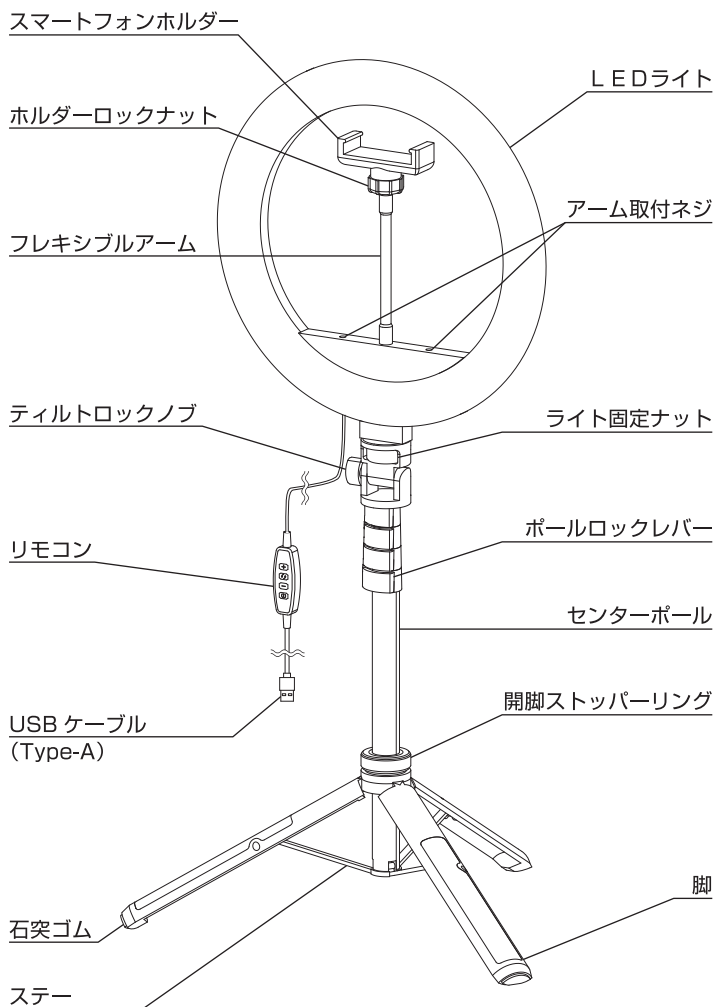

※本製品にはACアダプターは付属しておりません。

持ち運びのとき

禁止

スマートフォンなどは製品から外して持ち運んでください。
スマートフォンなどの落下、使用者や周囲の人へのケガ、物損等を起こす可能性があります。

使用可能なスマートフォンサイズ







注意

幅 : 65mm ~ 93mm
厚さ : 10mm 以内
重さ : 300g 以下

スマートフォンや外装ケースの形状によっては、上記寸法内でも確実な取り付けができない場合があります。







製品を安全に正しくお使いいただくために

警告

-  発熱や発煙、異臭や異音が発生した場合は、すぐにUSBコネクタを抜いて、お買い上げの販売店にご連絡ください。
-  可燃性・爆発性・引火性ガスなどが、大気中に存在するおそれがある場所での使用はおやめください。引火・爆発の原因となります。
-  本製品を歩行中や運転中に使用しないでください。事故の誘発につながります。
-  発光しているLEDライトを至近距離で見ないでください。失明や視力低下などの目に深刻な障害を負う恐れがあります。
-  分解や改造は行わないでください。火災や感電、故障の原因となります。
-  浴室などの水がかかるとおそれのある場所では使用しないでください。漏電による火災や感電、故障の原因となります。
-  濡れた手で触らないでください。漏電による火災や感電、故障の原因となります。

使用上の注意

注意

-  不安定な場所に置かないでください。転倒によるけがや故障、事故の原因となります。
-  湿気や油煙、ほこりの多い場所では使用しないでください。火災や感電、故障の原因となります。
-  火の近くや温度・湿度の変化が激しい場所、振動の激しい場所では使用しないでください。火災や故障の原因となります。
-  ラジオやテレビの近くで使用した場合、受信障害を引き起こす場合があります。その場合は、機器から離して使用してください。
-  スマートフォンなどを取り付けるときは、確実に取り付けられていることを確認してください。
-  LEDライトを使用した後は、安全のためUSBケーブルを抜いて保管してください。

機材の取り付けとセットアップ

注意

機材の取り付け、ツマミのロックは確実に行って、落下や転倒を防いでください。
また、3本の脚を十分に開いて使用してください。
脚の開きが不十分だと不安定で、転倒やカメラブレの原因となります。

センターポールの伸縮

注意

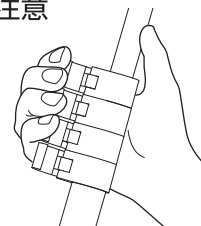

ポールロックレバーをおこすと、ポールの伸縮がフリーになり、倒すとロックします。
起こし方が十分でないとスムーズに動かないことがあります。
ポールを伸縮させるときは、指を挟まないように注意してください。

開脚角を変える

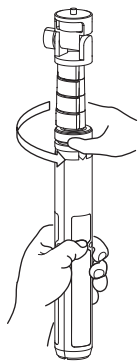

脚を持ちながら、開脚ストッパーリングを矢印の方向に回してゆるめます。

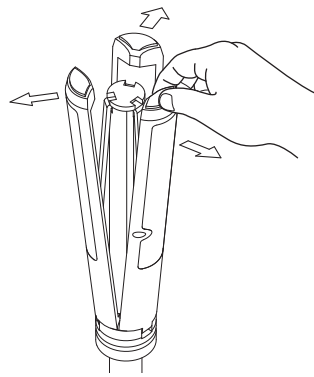

石突ゴム部を手でつまみ、脚を矢印の方向に開きます。

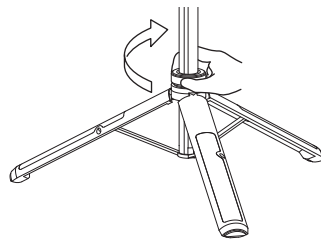

開脚角度が決まったら、必ず開脚ストッパーリングを矢印の方向にまわして締め付けます。

ライトの取り付け方

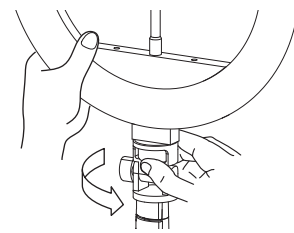

LEDライトを片手で支えながらライト固定ナットを矢印の方向にまわして、しっかりと締付けます。取付が完了するまで、LEDライトをしっかり保持してください。

スマートフォンの取り付け方

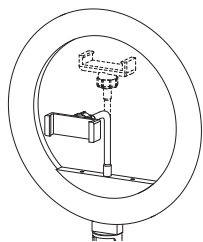

フレキシブルアームを曲げて、好みの位置に調整してください。

スマートフォンホルダーの向きや角度を変えるときは、ホルダーロックナットを矢印の方向にゆるめてから向きを変えてください。

向きが決まったら、ホルダーロックナットを締めて位置を固定します。

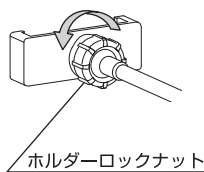

ホルダーロックナット

⚠ 注意

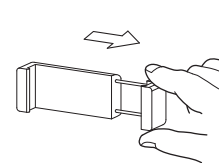

スマートフォンを取り付けるときは、スマートフォンホルダーを引きながらスマートフォンを取り付けます。このとき、スマートフォンホルダーで指を挟まないように注意してください。

スマートフォンホルダーの向きを変えると、縦・横どちらでも使用できます。

使用する前にスマートフォンがきちんと取り付けられていることを確認してください。

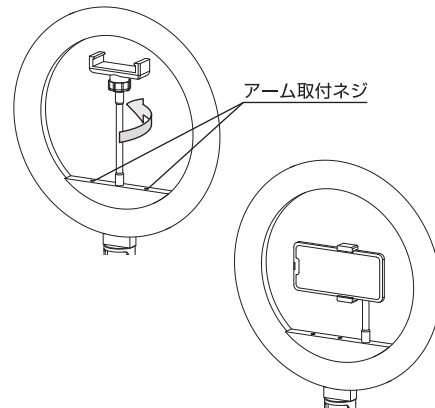
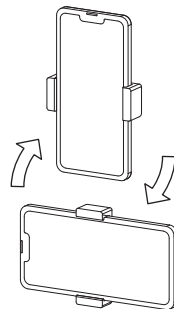

アーム取付ネジ

フレキシブルアームを矢印の方向にまわすと、取り外すことができます。

他のアーム取付ネジにねじ込んで、スマートフォンホルダーの場所を変えることができます。

LEDライトの使い方

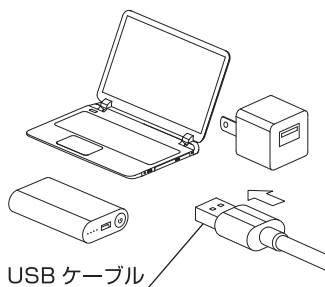

USBケーブル (Type-A)

USBケーブルをUSB充電器やモバイルバッテリー、パソコンなどに接続します。

⚠ 注意

2.6 A以上の出力機器に接続してお使いください。

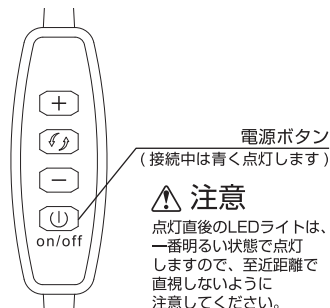

電源ボタン (接続中は青く点灯します)

⚠ 注意

点灯直後のLEDライトは、一番明るい状態で点灯しますので、至近距離で直視しないように注意してください。

電源ボタンを押すと、LEDライトが点灯します。LEDライトを消灯させる場合は、電源ボタンを押してください。

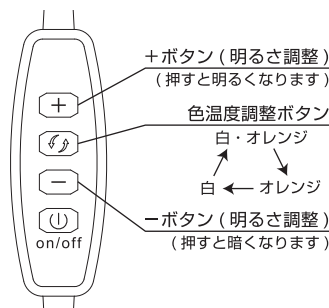

+ボタン (明るさ調整) (押すと明るくなります)

色温度調整ボタン 白・オレンジ

白 ← オレンジ

-ボタン (明るさ調整) (押すと暗くなります)

LEDライトの明るさを変えるときは、+ボタン、-ボタンを押してください。11段階で明るさを調整できます。LEDライトの色温度を変えるときは、色温度調整ボタンを押してください。「白・オレンジ」→「オレンジ」→「白」→「白・オレンジ」の順番で色が変わります。

⚠ 注意

パソコンや充電器につないだ状態で再度電源ボタンを押してLEDライトを点灯させると、消灯時の明るさと色温度の状態での点灯します。一度USBケーブルを抜くと、設定は初期化されます。接続する機器の出力によっては、規定の明るさに達しない場合があります。その場合は、より出力の大きい機器に接続してください。長時間使用すると、LEDライトが熱を持つ場合があります。

LEDライトの角度調整

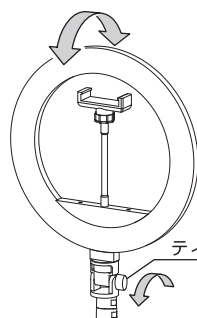

ティルトロックノブ

ティルトロックノブをゆるめると、LEDライトの傾き角度を変えることができます。角度が決まったら、ティルトロックノブをしめつけてください。

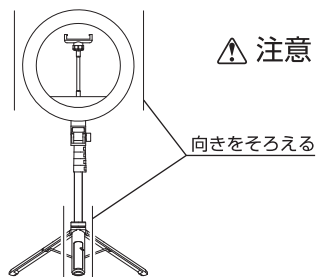

⚠ 注意

向きをそろえる

LEDライトの角度を変えるときは、LEDライトと脚の向きを合わせてください。取り付けるスマートフォンの重さや重心位置、傾ける角度によっては機材が転倒する恐れがあります。使用中は必ずそばについて離れないでください。

⊘ 禁止



- 三脚や雲台各部へのオイル・グリス等の補充は絶対にしないでください。破損、故障の原因となります。可動部の動きが悪くなってきた場合は、お問い合わせの販売店またはアフターサービスへご依頼ください。
- 火に近づけないようにしてください。夏など高温になる車内などに長時間放置しないでください。

お手入れ

- よごれたときには、中性洗剤をやわらかな布につけてふいてください。その後、きれいな乾いた布でふいてください。

本製品の補修用性能部品は製造中止後5年を目安に保有しております。したがって本期間中は修理をお受けいたします。インターネット・ホームページ <http://www.slik.co.jp/>

*改良のため、お断りなくデザイン、仕様を変更することがありますのでご了承ください。
©2022 SLIK CORPORATION